

PM0748; PM0749

NÁVOD K OBSLUZE



POWERMAT

THE ART OF TOOLS TECHNOLOGY



Aku postřikovač

PM-OA-16K / PM-OA-20T







CE

PŘEKLAD NÁVODU

Obsah

OBSAH	2
VÝSTRAŽNÉ / INFORMAČNÍ SYMBOLY	3
URČENÍ ZAŘÍZENÍ	3
TECHNICKÉ ÚDAJE	4
BEZPEČNOST	4
<i>Všeobecné bezpečnostní pravidla</i>	4
<i>Týkající se práce s postřikovačem</i>	5
<i>Týkající se elektrické bezpečnosti</i>	6
<i>Týkající se náradí napájeného baterii</i>	7
<i>Týkající se pracoviště</i>	7
<i>Týkající se osobní bezpečnosti</i>	7
<i>Týkající se správné obsluhy</i>	8
<i>Bezpečnostní pravidla týkající se kontaktu s chemickými prostředky na ochranu rostlin</i>	8
<i>Bezpečnostní pravidla týkající se baterie a elektrického systému</i>	9
<i>Ochranný oděv</i>	10
<i>Přeprava postřikovače</i>	10
<i>Bezpečnostní pravidla před zahájením a během práce</i>	10
<i>Bezpečnostní pravidla týkající se údržby a oprav zařízení</i>	11
POPIS ZAŘÍZENÍ	12
ÚVODNÍ ČINNOSTI	13
OBSLUHA ZAŘÍZENÍ	13
<i>Nabíjení baterie</i>	13
<i>Montáž baterie</i>	13
<i>Demontáž baterie</i>	14
<i>Montáž příslušenství</i>	14
<i>Příprava postřikové kapaliny, plnění nádrže na kapalinu</i>	15
<i>Plnění nádrže na kapalinu</i>	15
<i>Doporučené objemy postřikové kapaliny</i>	15
<i>Příprava postřikové kapaliny</i>	15
<i>Identifikace používaných chemických prostředků</i>	16
<i>Práce s aku zádoovým postřikovačem</i>	16
<i>Určení postřikovače</i>	16
<i>Výstupní tryska, průtok kapaliny</i>	16
PRÁCE S POSTŘIKOVAČEM	17
<i>Dokončení postřiku, spotřeba postřikové kapaliny v nádrži</i>	18
OBSLUHA A ÚDRŽBA POSTŘIKOVAČE	19
<i>Všeobecné pravidla obsluhy a údržba tlakového postřikovače</i>	19
<i>Kontrola průtoku postřikové kapaliny</i>	19
<i>Vyprazdňování a čištění nádrže na postřikovou kapalinu</i>	19
<i>Skladování zařízení</i>	20
SERVIS	20
LIKVIDACE POUŽITÝCH ZAŘÍZENÍ	20
ÚDAJE VÝROBCE	21
PROHLÁŠENÍ O SHODĚ	22

VÝSTRAŽNÉ / INFORMAČNÍ SYMBOLY

	<p>UPOZORNĚNÍ: Před použitím zařízení se pečlivě seznamte s návodem k obsluze a bezpečnostními doporučeními. Návod uschovejte.</p>
	<p>UPOZORNĚNÍ: Používejte nabíječku pouze v suchých místnostech.</p>
	<p>UPOZORNĚNÍ: Nevystavujte baterii teplotám nad 50°C.</p>
	<p>UPOZORNĚNÍ: Nevystavujte baterii kontaktu s vodou.</p>
	<p>UPOZORNĚNÍ: Nepoužívejte baterii ve výbušném nebo hořlavém prostředí.</p>
	<p>Třída izolace II.</p>
	<p>ZNAČKA PŘEŠKRTNUTÉHO ODPADKOVÉHO KOŠE: Příkaz k selektivnímu sběru použitého zařízení a zákaz jeho vyhazování spolu s ostatními odpady. Seznamte se s kapitolou “LIKVIDACE POUŽITÝCH ZAŘÍZENÍ”.</p>

POUŽITÍ ZAŘÍZENÍ

Aku zádový postřikovač je určen k provádění ochranných a pečujících ošetření vodními roztoky umělých hnojiv, insekticidů, fungicidů a herbicidů. Určen je také k aplikaci ekologických přípravků na bázi parafínového oleje a rostlinných přípravků. Pro vybranou skupinu prostředků se doporučuje použít jeden postřikovač.

Dodržujte doporučení výrobce obsažené na etiketách výrobků. Používejte pouze prostředky schválené pro používání místními předpisy. Nepoužívejte žádné tekuté látky s teplotou nad 40°C. Postřikovač by měl být používán v souladu s určením.

 **Nepoužívejte postřikovač pro jiné použití, např. k malování!**

UPOZORNĚNÍ!!! Není dovoleno používat chemicky aktivní prostředky včetně kyselin a zásad, dezinfekční a impregnační prostředky, rozpouštědla a prostředky obsahující rozpouštědla, čisticí prostředky a ropné deriváty.

 Z bezpečnostních důvodů nesmí zařízení používat děti a mladiství do 18 let a osoby pod vlivem alkoholu, léků nebo jiných omamných látek.

 Osoby, které si nepřečetly tento návod k obsluze, prosíme, aby si jej pečlivě přečetly před prvním použitím zařízení.

TECHNICKÉ ÚDAJE

Model	PM-OA-16K	PM-OA-20T
Objem nádrže	16 l	20 l
Provozní tlak	1 - 4,5 bar	1 - 4,5 bar
Typ čerpadla	membránové	membránové
Maximální doba stříkání po plném nabití	8 hod	8 hod
Výkon na jedné trysce	1,5 - 1,6 [l/min]	1,5 - 1,6 [l/min]
Výkon na dvojité trysce	1,8 - 3 [l/min]	1,8 - 3 [l/min]
Baterie PM-OA-12VBT		
Jmenovité napětí	12 V DC	12 V DC
Kapacita baterie	15 Ah	15 Ah
Typ baterie	olovo-kadmiová	olovo-kadmiová
Maximální doba nabíjení	8 – 12 hod	8 – 12 hod
Nabíječka PM-OA-12VCT		
Napájecí napětí	230 V / 50 Hz	230 V / 50 Hz
Výstupní napětí	12 V	12 V
Nabíjecí proud	1,2 A	1,2 A

BEZPEČNOST

 **NEBEZPEČÍ: ABYSTE SNÍŽILI RIZIKO ÚRAZU ELEKTRICKÝM PROUDEM, POŽÁRU A ZRANĚNÍ, POUŽÍVEJTE TENTO VÝROBEK PODLE NÍŽE UVEDENÝCH POKYNŮ.**

VŠEOBECNÉ BEZPEČNOSTNÍ POKYNY

 Před prvním použitím zařízení si prosím pečlivě přečtěte tento návod k obsluze, seznamte se s jeho pokyny pro správnou obsluhu zařízení a bezpečnostními pravidly a poté jej uložte na bezpečném místě.

1. Používejte zařízení s maximální opatrností a dodržujte následující bezpečnostní pravidla. Nedodržení bezpečnostních pravidel může mít za následek vznik rizika vážných zranění operátora a zdravotních komplikací. Návod k obsluze by měl být při používání zařízení vždy k dispozici.
2. Zařízení smí být provozováno a používáno pouze a výhradně k určenému účelu.
3. Je zakázáno používat zařízení dětmi. Mládež do 18 let může zařízení používat pouze pod dohledem dospělých a po zaškolení.
4. V pracovní oblasti by se neměli nacházet žádné neoprávněné osoby ani zvířata. Nikdy nesměřujte trysku na lidi, zvířata. Kapalina unikající pod vysokým tlakem představuje potenciální nebezpečí a může způsobit vážné zranění. Osoba obsluhující zařízení je odpovědná za bezpečnost třetích osob a zvířat v blízkosti.
5. Zařízení smí být předáno nebo zapůjčeno pouze osobám obeznámeným s návodem k obsluze a bezpečnostními pravidly. Návod k obsluze by měl být vždy předán osobám, kterým bylo zařízení zapůjčeno nebo předáno.
6. Zařízení mohou obsluhovat pouze fyzicky zdatní lidé. Únava nebo nemoc mohou způsobit sníženou koncentraci a nedostatek pozornosti.
7. Zařízení nesmí obsluhovat osoby pod vlivem alkoholu, drog nebo léků snižujících psychofyzickou zdatnost.
8. Zařízení lze používat pouze a výhradně v dobrém technickém stavu. Před spuštěním vždy zkontrolujte stav zařízení.
9. Je povoleno používat pouze originální příslušenství dodávané výrobcem, určené pro konkrétní model zařízení.
10. Spolehlivý provoz zařízení a dodržování pravidel bezpečného používání závisí také na kvalitě náhradních dílů. Měly by být používány pouze originální náhradní díly, které jsou vyráběny odpovídajícími technologiemi, což zaručuje nejvyšší možnou kvalitu z hlediska materiálu, rozměrů, funkčnosti a bezpečnosti. Originální náhradní díly a příslušenství lze objednat u distributora zařízení a v servisu.
11. Nepoužití originálních dílů může mít za následek ztrátu záručních podmínek, pokud byly příčinou poškození. Když se zařízení nepoužívá, musí být bezpodmínečně skladováno a uloženo způsobem, který neohrožuje bezpečnost okolostojících osob.
12. Zařízení smí být používáno pouze při dodržení bezpečnostních pravidel a s přihlédnutím k riziku možných nehod.
13. Za bezpečnost nebo nehody poškození majetku v okolí odpovídá osoba obsluhující zařízení.

TÝKAJÍCÍ SE PRÁCE S POSTŘIKOVAČEM

1. S postřikovačem je zakázáno pracovat: dětem, těhotným ženám, nemocným, kteří užívají léky, osobám po požití alkoholu a osobám užívající látky omezující koncentraci.
2. Při prvním spuštění zkontrolujte těsnost a správnost fungování postřikovače čistou vodou.
3. Při práci s chemikáliemi (i při přípravě přípravků a ničení obalů) je nutné používat speciální ochranný oděv: gumové boty, rukavice, plášť, čepici, ochranné brýle, masku nebo polomasku.

4. Nepracujte s chemikáliemi nalačno a při práci nejzte, nepijte a nekuřte. Je také zakázáno pít alkohol den před a po dokončení práce.
5. Zbytky kapaliny je zakázáno vylévat do otevřených vod, kanalizací nebo biologických čistíren odpadních vod. Tyto upozornění platí také pro kapalinu používanou k oplachování nádrže a dalších součástí postřikovače.
6. Použitý postřikovač by měl být předán do místní sběrný pro likvidaci chemických odpadů.
7. Použitou baterii s ovládacím panelem odevzdejte do sběrný použitých elektrických a elektronických zařízení a baterií.
8. Osoba pracující s postřikovačem by měla přísně dodržovat doporučení uvedené na obalech chemických prostředků. V případě otravy kontaktujte lékaře.
9. Je nepřípustné pracovat s nefunkčním postřikovačem nebo s jakoukoliv netěsností. Postřikovač nesmí být vystaven nárazům.
10. Všechny servisní činnosti by měly být prováděny po dekompresi postřikovače.
11. Po každém použití a před prováděním servisních činností postřikovač důkladně umyjte.
12. Postřikovač se nesmí používat k jiným účelům, než které jsou uvedeny v návodu k obsluze.
13. Je zakázáno skladovat postřikovač naplněný kapalinou a pod tlakem.
14. Je nepřípustné používat: kapaliny s teplotou nad 40°C, látky definované jako výbušné, hořlavé, toxické a oxidující.
15. Na postřikovači je zakázáno provádět neoprávněné změny a používat jej v rozporu s určením. To může vést k otravám lidí a zvířat, kontaminaci životního prostředí, poškození postřikovače nebo vážným nehodám.
16. Po ukončení práce se převlékněte (očistěte ochranný oděv), umyjte si ruce, obličej, vypláchněte si ústa a hrdlo, vyčistěte si nos.
17. Po použití postřikovač několikrát propláchněte vodou.
18. Za škody vzniklé nedodržením pravidel obsažených v tomto návodu nese výhradní odpovědnost uživatel.
19. Před zahájením práce vždy zkontrolujte stav nabití baterie.
20. Je zakázáno mířit trysku postřikovače a rozstříkovat kapalinu směrem k obličej.
21. Při používání a skladování postřikovač chraňte před přístupem nepovolaných osob, zejména dětí.
22. Pokud jsou použity jiné prostředky, ujistěte se, že je lze použít v postřikovači a že nejsou škodlivé pro postřikovač, lidi a životní prostředí.
23. **UPOZORNĚNÍ!** Ovládací panel postřikovače je odolný proti postřikání a zvýšené vlhkosti, není odolný proti zaplavení a častému kontaktu s vodou.

TÝKAJÍCÍ SE ELEKTRICKÉ BEZPEČNOSTI

Zástrčky zařízení musí odpovídat zásuvkám. Nikdy zástrčku žádným způsobem neupravujte.

- Zástrčky a zásuvky bez jakýchkoliv úprav snižují riziko úrazu elektrickým proudem.

a) Nedotýkejte se uzemněných povrchů nebo povrchů spojených s uzemněním, jako jsou trubky, ohříváče, radiátory ústředního topení a chladničky.

- Pokud se dotknete uzemněných nebo spojených s uzemněním částí, zvyšuje se riziko úrazu elektrickým proudem.

b) Nevystavujte náradí působení deště nebo vlhkým podmínkám.

- Pokud do nářadí vnikne voda, zvyšuje se riziko úrazu elektrickým proudem.
- c) Nepřetěžujte napájecí kabely. Nikdy nepoužívejte napájecí kabel k přenášení, tahání zařízení nebo vytahování zástrčky ze zásuvky. Udržujte napájecí kabel mimo zdroje tepla, olejů, ostrých hran nebo pohyblivých částí.
- Poškozené nebo zamotané napájecí kabely zvyšují riziko úrazu elektrickým proudem.

TÝKAJÍCÍ SE NÁŘADÍ NAPÁJENÉHO BATERII

- a. Nabíjejte baterie pouze v nabíječkách doporučených výrobcem.
 - Používání nabíječek k nabíjení jiných typů baterií, než pro které jsou určeny, může být příčinou požáru.
- b. Používejte pouze baterie určené pro elektrická zařízení.
 - Použití jiných baterií může vést ke zranění osob a nebezpečí požáru.
- c. Nepoužívané baterie skladujte v bezpečné vzdálenosti od kancelářských sponek, mincí, klíčů, hřebíků, šroubů a jiných malých kovových předmětů, které by mohly způsobit přemostění kontaktů.
 - Zkrat mezi kontakty baterie může způsobit popáleniny nebo požár.
- d. Při nesprávném použití může z baterie unikat kapalina. Vyhněte se kontaktu s touto kapalinou.
 - V případě náhodného kontaktu opláchněte vodou. Pokud se vám kapalina dostane do očí, okamžitě kontaktujte lékaře. Kapalina z baterie může způsobit podráždění a popáleniny pokožky.

TÝKAJÍCÍ SE PRACOVISTĚ

- a) Pracoviště by mělo být udržováno v čistotě. Je třeba dbát o to, aby bylo dobře osvětlené.
 - Nedostatečné osvětlení nebo nepořádek na pracovišti může být příčinou nehody.
- b) Nepracujte se zařízením ve výbušném prostředí, v blízkosti hořlavých kapalin, plynů nebo prachu.
 - Při používání nářadí vznikají jiskry, které mohou zapálit hořlavé látky.
- c) Udržujte děti a okolostojící osoby mimo místa, kde se postřikovač používá.
 - Rozptýlení pozornosti uživatele během práce se zařízením může vést ke ztrátě kontroly nad nářadím a způsobit vznik zranění.

TÝKAJÍCÍ SE OSOBNÍ BEZPEČNOSTI

- a) Buďte předvídaví, sledujte, co se děje a používejte zdravý rozum při používání nářadí. Nepoužívejte nářadí, jste-li unavení nebo pod vlivem drog, alkoholu nebo léků.
 - Chvilka nepozornosti při práci s nářadím může způsobit vážné zranění.
- b) Při práci se zařízením se vyhýbejte nepřírodným polohám. Postoj operátora při práci by měl být stabilní a vyvážený.
 - Správný postoj zajišťuje lepší kontrolu nad zařízením v nepředvídaných situacích.

TÝKAJÍCÍ SE SPRÁVNÉ OBSLUHY

1. Po ukončení práce nebo při výměně pracovního nářadí se ujistěte, že nedošlo k náhodnému stisknutí spínače / vypínače.

- Náhodné zapnutí zařízení může být příčinou nehody.

2. Nepřetěžujte zařízení. V případě potřeby použijte jiné zařízení s vyšším výkonem. Používejte pouze zařízení bez poškození, zejména s funkčním spínačem / vypínačem, jehož nesprávné fungování může způsobit nekontrolované spuštění zařízení.

- Náhodné zapnutí zařízení může být příčinou nehody.

3. Zařízení pravidelně čistěte a kontrolujte jeho technický stav. Před použitím zařízení zkontrolujte, zda pohyblivé části fungují bez zasekávání a nejsou zablokovány.

- Použití nefunkčního zařízení může vést ke vzniku situací, které jsou zdraví nebezpečné.

4. V případě potřeby zařízení zkontrolujte, poškozené díly vraťte k opravě, nejlépe do autorizovaného servisu.

- Oprava zařízení svépomocí může vést k situacím, které jsou zdraví nebezpečné

5. Před nastavením zařízení, výměnou pracovních nástrojů nebo po ukončení používání nářadí odpojte zástrčku nabíječky ze zásuvky.

6. V případě poruchy zařízení okamžitě vypněte nářadí a vyjměte baterii. Poté zkontrolujte příčinu poruchy a v případě nutnosti vraťte zařízení do autorizovaného servisu.

- Oprava nářadí svépomocí může vést k jeho poškození nebo vzniku nebezpečných situací.

7. Aby se předešlo nebezpečným situacím, musí být nářadí přepravováno v původním obalu.

BEZPEČNOSTNÍ PRAVIDLA TÝKAJÍCÍ SE KONTAKTU S CHEMICKÝMI PROSTŘEDKY NA OCHRANU ROSTLIN

1. Aku zádový postřikovač je vhodný pro použití kapalných přípravků na ochranu rostlin, herbicidů, pesticidů a dalších kapalných hnojiv dostupných v autorizovaných specializovaných prodejnách. Používejte pouze prostředky schválené k používání místními předpisy.

2. Přípravky na ochranu rostlin lze používat pouze k účelům uvedeným na etiketě návodu k použití a přísně v souladu s doporučeními v něm uvedenými, a to tak, aby se zabránilo jakémukoliv ohrožení zdraví lidí a zvířat a kontaminaci životního prostředí, a s přihlédnutím na prvním místě k biologickým, šlechtitelským a agrotechnickým metodám ochrany rostlin, které umožňují omezit používání chemikálií na nezbytné minimum.

3. Držitelé jsou povinni dodržovat při používání přípravků na ochranu rostlin doby odkladu a prevence (Zákon o ochraně pěstovaných rostlin ze dne 12. 7. 1995, Sb. zák. z r. 1995 č. 90 pol. 446, Čl. 31). Držitelé jsou povinni vést záznamy o ošetření prováděných s použitím přípravků na ochranu rostlin, které by měly zahrnovat rostliny, rostlinné výrobky nebo předměty a povrchy, na kterých byla ošetření provedena, data jejich provedení a názvy použitých přípravků na ochranu rostlin a jejich dávky. Evidence by měla být uchovávána po dobu nejméně čtyř let od data provedení ošetření (Zákon o ochraně pěstovaných rostlin ze dne 12. 7. 1995, Sb. zák. z r. 1995 č. 90 pol. 446, Čl. 32., bod 1. a 2.).

4. Nikdy nevylévejte chemické prostředky do veřejné kanalizace, do řek, jezer!!! Při nalévání, vyprazdňování a čištění zařízení je třeba dbát zvýšené opatrnosti, aby zbytky neznečistily životní prostředí. Nepoužité zbytky chemikálií by měly být shromažďovány ve vhodných nádobách a předány do specializovaných sběrných míst chemických látek.
5. Omezte na minimum přímý kontakt s chemickými látkami.
6. Osoby provádějící dlouhodobě chemická ošetření na ochranu rostlin by měly být pravidelně vyšetřovány lékařem. Při kontaktu s chemickými prostředky (příprava postřikové kapaliny, postřik, čištění postřikovače) je zakázáno kouřit, jíst a pít, zejména nápoje obsahující alkohol.
7. V případě malátnosti, nevolnosti, závratí okamžitě přerušete práci.
8. Při změně použitých prostředků je třeba zvláště důkladně vyčistit nádrž na kapalinu. Po umytí nádrže ji naplňte vodou a spusťte na krátkou dobu, aby se z čerpadla, hadic, postřikovací tyče a trysek důkladně odstranily zbytky kapaliny. Předejdete tak riziku vzniku nebezpečných chemických reakcí mezi látkami.
9. Nepoužívejte postřikovač v malých uzavřených místnostech - operátor se může otrávit chemikáliemi, kterými provádí postřik. Používejte ve sklenících pouze a výhradně s účinným větráním. Po provedení postřiku skleníky označte a nechte odvětrat od výparů chemických prostředků.
10. Vyprázdněte a vyčistěte nádrž na kapalinu po postřiku.
11. Po práci si důkladně umyjte ruce a obličej pod tekoucí vodou. Změňte si pracovní oděv.

BEZPEČNOSTNÍ PRAVIDLA TÝKAJÍCÍ SE BATERIE A ELEKTRICKÉHO SYSTÉMU

1. Nabíječka baterií může být připojena pouze k prověřené elektrické instalaci 230 V, 50/60 Hz. Pro připojení použijte pouze dodaný kabel se zástrčkou.
2. Před připojením zařízení se ujistěte, že napětí odpovídá požadavkům zařízení.
3. Nabíječku nepoužívejte v elektrických instalacích, které vyžadují použití jiných adaptérů, než jsou ty dodané se zařízením.
4. Během nabíjení se vyvarujte úrazu elektrickým proudem. Během nabíjení nebo odpojování nabíječky se nedotýkejte zásuvky.
5. Při vytahování zástrčky z elektrické zásuvky je zakázáno tahat za kabel.
6. Nabíječka je určena pouze pro nabíjení baterie dodávané společností POWERMAT. Před nabíjením se ujistěte, že jsou baterie a nabíječka správně připojeny k zařízení.
7. Nikdy nezkratujte póly baterie.
8. Nevystavujte nabíječku a elektrické součásti působení deště a nepoužívejte je v mokřem prostředí. Tyto prvky lze čistit pouze nasucho. Při čištění zařízení vždy odpojte nabíječku z elektrické zásuvky a od zařízení.
9. Baterie obsahuje jedovaté látky. Neotvírejte baterii ani nabíječku.
10. Používejte pouze nabíječku dodanou se zařízením.
11. S baterií a nabíječkou nesmí být zacházeno jako s běžným odpadem. Musí být zlikvidovány na určeném k tomuto účelu místě.

OCHRANNÝ ODĚV

1. Operátor aku zádového postřikovače by měl při práci vždy používat osobní ochranné prostředky. Oděv musí chránit všechny části těla operátora před kontaktem se stříkanou kapalinou a předměty jí odmrštěnými při stříkání. To platí i pro práce na přípravě postřikové kapaliny a při čištění postřikovače. Doporučené osobní ochranné prostředky jsou:

- Ochranné brýle chránící oči,
- Masky nebo polomasky chránící před vdechováním chemických prostředků,
- Bunda a kalhoty nebo kombinéza vyrobená z chemicky odolného materiálu s elastickým lemem na zápěstích. Kalhoty by měly překrývat boty,
- Ochranné rukavice chránící ruce,
- Boty s protiskluzovou podrážkou.

2. Ochranný oděv by měl osobě, která jej nosí, dobře přiléhat a měl by být nasazen tak, aby se chemické prostředky nemohly dostat na pokožku. V závislosti na druhu činnosti by měly být oči a hlava chráněny kapucí nebo ochrannými brýlemi.

3. Vyhněte se nošení při práci volných kabátů, šálů, šperků a jiných částí oděvu, které se mohou zachytit o větve, keře. Pokud máte dlouhé vlasy, měli byste také zajistit svou bezpečnost tím, že budete nosit čepici, ochrannou přilbu nebo podobnou pokrývku hlavy.

4. Obličej a oči by měly být při práci chráněny obličejovým štítem nebo ochrannými brýlemi. Při práci na místech, kde je mnoho keřů, je nutné nosit ochrannou přilbu.

5. Pokud je vaše oblečení znečištěno chemikáliemi, okamžitě si oblečení převlékněte.

PŘEPRAVA POSTŘIKOVAČE

1. Při přepravě zařízení vždy vypněte čerpadlo.

2. Pro ochranu zařízení před poškozením při přepravě používejte originální krabici, ve které vám byl postřikovač dodán.

3. Vyprázdněte zařízení od postřikové kapaliny - pečlivě zkontrolujte nádrž na kapalinu, čerpadlo, hadice, postřikovací tyč na zbytky kapaliny a těsnost.

BEZPEČNOSTNÍ PRAVIDLA PŘED ZAHÁJENÍM A BĚHEM PRÁCE

1. Před spuštěním zařízení zkontrolujte technický stav celého zařízení.

2. Ujistěte se, že přepínač čerpadla funguje správně.

3. Zkontrolujte nádrž na kapalinu, čerpadlo, hadice - zda nedochází k únikům kapaliny.

4. Nezačínajte pracovat, pokud jste zjistili poškození nebo nesrovnalosti při provozu zařízení. V takovém případě se obraťte na autorizovaný servis a nechte zařízení zkontrolovat.

5. Zařízení smí obsluhovat pouze jeden operátor. Okolostojící osoby by neměly být blíže než 5 metrů od zařízení.

6. Ventil v ovládací rukojeti nesmí být před zapnutím čerpadla nastaven do trvalého provozu, musí být nastaven do uzavřené polohy. Výstup trysky by měl směřovat do volného prostoru.

7. Nikdy nepracujte se zařízením v uzavřených místnostech. V podmínkách omezeného prostoru, jako jsou doly, jámy nebo výkopy, je třeba se ujistit, že během práce se zařízením je zajištěno dostatečné větrání. V případě potřeby udržujte bezpečnou vzdálenost od asistujících osob. Dbejte na pravidelné přestávky mezi stříkáním.

8. V případě nebezpečí pro okolostojící osoby nebo operátora okamžitě vypněte zařízení.



Na pracovišti zařízení a v jeho bezprostřední blízkosti je zakázáno kouřit.

BEZPEČNOSTNÍ PRAVIDLA TÝKAJÍCÍ SE ÚDRŽBY A OPRAV ZAŘÍZENÍ

1. Zařízení by mělo být pravidelně udržováno. Sami můžete provádět pouze údržbářské činnosti uvedené v tomto návodu. Všechny ostatní opravy a údržbářské činnosti mohou provádět pouze příslušně specializované servisy.
2. Zařízení lze čistit, udržovat a opravovat v bezpečné vzdálenosti od otevřeného ohně.
3. Před zahájením čištění, opravy nebo údržby zařízení vždy vypněte čerpadlo.
4. Demontáž tlakové hadice, ovládací rukojeti s ventilem, postřikovací tyče, trysek lze provést až po vypnutí čerpadla a po snížení tlaku v zařízení na atmosférický tlak. Chcete-li to provést, při vypnutém čerpadle vložte postřikovací tyč do nádrže na kapalinu nebo jiné nádoby a jemně otevřete ventil, dokud se tlak nevyrovná.
5. Při opravách a údržbě se smí používat pouze originální náhradní díly. Je zakázáno provádět na zařízení jakékoliv změny. Mohou být příčinou vážného zranění operátora!
6. Neprovádějte žádné opravy ani údržbářské činnosti a také neskladujte zařízení v blízkosti otevřeného ohně.

POPIS ZAŘÍZENÍ

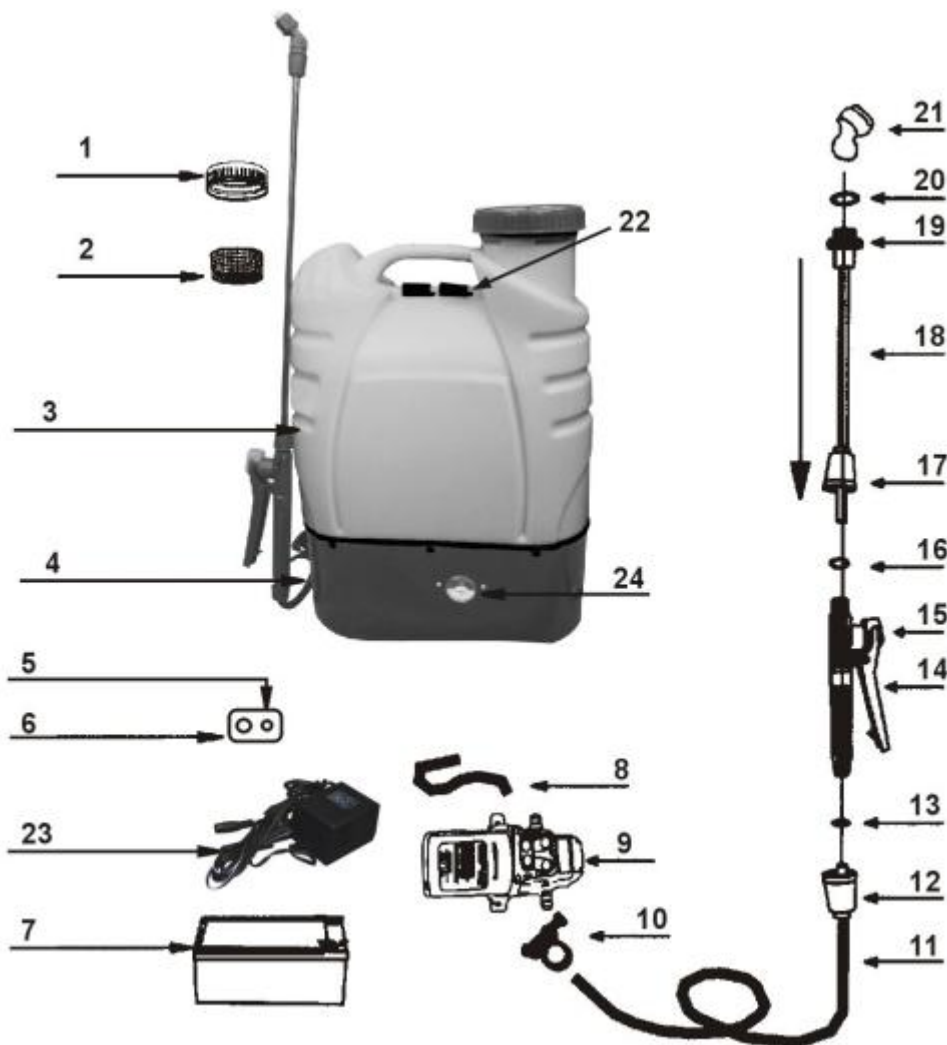

- 1 Víčko plnicího hrdla nádrže
- 2 Filtr
- 3 Nádrž
- 4 Základna
- 5 Zásuvka nabíjení
- 6 Spínač
- 7 Baterie
- 8 Přívodní hadice
- 9 Čerpadlo
- 10 Hadicová spona
- 11 Vypouštěcí hadice
- 12 Matice

- 13 O-kroužek
- 14 Rukojeť pistole
- 15 Ventil
- 16 O-kroužek
- 17 Matice postřikovací tyče
- 18 Postřikovací tyč
- 19 Spojka trysky
- 20 O-kroužek
- 21 Tryska
- 22 Otvory pro popruhy
- 23 Nabíječka
- 24 Voltmetr

ÚVODNÍ ČINNOST

- a) Otevřete obal a poté vyjměte zařízení.
- b) Odstraňte ochrannou fólii a přepravní ochranu (pokud existuje).
- c) Zkontrolujte, zda během přepravy nedošlo k poškození zařízení a příslušenství.
- d) Uschovejte obal.

UPOZORNĚNÍ! Zařízení a obal nejsou na hraní! Uchovávejte mimo dosah dětí, nebezpečí spolknutí nebo udušení.

OBSLUHA ZAŘÍZENÍ

Před připojením zařízení k elektrické síti se ujistěte, že jeho parametry odpovídají parametrům uvedeným na typovém štítku zařízení. Nepřipojujte zařízení k elektrické síti s vyšším napětím, než vyžaduje zařízení, mohlo by dojít k úrazu elektrickým proudem a poškození zařízení. Připojení k síti s nižším napětím může poškodit motor zařízení.

NABÍJENÍ BATERIE

Před připojením nabíječky do elektrické sítě se ujistěte, že její parametry odpovídají parametrům uvedeným na typovém štítku. Nepřipojujte nabíječku do elektrické sítě s vyšším napětím, než je požadováno, mohlo by dojít k úrazu elektrickým proudem a poškození zařízení. Připojení k síti s nižším napětím může poškodit nabíječku nebo baterii.

UPOZORNĚNÍ! Baterie nabíjejte pouze na rovném, stabilním, nehořlavém povrchu, v bezpečné vzdálenosti od hořlavých materiálů.

UPOZORNĚNÍ! Nesprávné nabíjení baterie může způsobit její poškození. Před každým vložením nebo vyjmutím baterií vytáhněte zástrčku napájecího kabelu ze zásuvky (2).



V žádném případě nenabíjejte baterie při okolní teplotě nižší než 10°C nebo vyšší než 40°C.

- Před prvním použitím baterii plně nabijte až 14 hodin pomocí nabíječky dodané k zařízení.
- Chcete-li nabíjet, připojte koncovku pro stejnosměrný proud dodaného napájecího adaptéru k portu pro nabíjení baterie (2) a zapojte napájecí kabel do elektrické zásuvky.
- Plné nabití baterie trvá přibližně 12 hodin.
- Plné nabití je indikováno, když se LED dioda na napájecím adaptéru změní z červené barvy na zelenou.
- Baterii lze nabíjet kdykoliv a při jakékoliv úrovni nabití.
- Průměrná pracovní doba je 6,5 hodiny a maximální až 8 hodin v závislosti na výkonu čerpadla.

MONTÁŽ BATERIE

1. Otevřete dvířka baterie a vyjměte z nich napájecí kabely.
2. Připojte kabel s označením (-) ke svorce na baterii s označením (-) a poté připojte kabel s označením (+) ke svorce na baterii s označením (+).



PM-OA-16T



PM-OA-20T

DEMONTÁŽ BATERIE

1. Chcete-li vyjmout baterii, postupujte v opačném pořadí dle činnosti uvedených v kapitole „Montáž baterie“.

MONTÁŽ PŘÍSLUŠENSTVÍ

1. Namontujte popruhy, které jsou součástí sady postřikovače, do otvorů tak, aby kratší část popruhu k polštáři byla v horní části nádrže a delší část popruhu byla ve spodní části nádrže.
2. Zkontrolujte, zda je v držáku pojistky nainstalována pojistka 5 ampér. Pokud pojistka chybí, postřikovač se nespustí. Držák pojistky se nachází na spodní straně postřikovače. Držák pojistky (4) je znázorněn na obrázku v kapitole "Práce s postřikovačem".



tavná pojistka 5A

3. Připojte příslušnou postřikovací tyč k pistoli dle potřeby použití. Nezapomeňte nasadit těsnící O-kroužek na matici postřikovací tyče. O-kroužky jsou součástí sady postřikovače.
4. Namontujte vhodnou trysku v závislosti na typu prováděného postřiku. Sada obsahuje mnoho typů trysek a spojů, které lze libovolně spojovat. Před použitím postřikovače se doporučuje nacvičit techniky postřiku, které lze předem nacvičit s čistou vodou.
5. Uvnitř nádrže postřikovače je kapalinový filtr. Nezapomeňte filtr kontrolovat a pravidelně čistit.

Nepoužívejte postřikovač bez filtru!

6. Naplňte nádrž kapalinou. Kapalina nesmí být příliš hustá, protože by nemohla být správně čerpána systémem membránového čerpadla. Tím se sníží dosah postřiku.

PŘÍPRAVA POSTŘIKOVÉ KAPALINY, PLNĚNÍ NÁDRŽE NA KAPALINU

Při používání chemických prostředků vždy dodržujte všechna bezpečnostní pravidla uvedená v tomto návodu k obsluze (zejména bezpečnostní pravidla týkající se kontaktu s chemickými přípravky na ochranu rostlin) a doporučení obsažená v pokynech výrobce chemického prostředku.

Plnění nádrže na kapalinu

Před plněním nádrže na kapalinu se vždy ujistěte, že je výstupní ventil v uzavřené poloze (páka je nastavená v pravém úhlu k vypouštěcí hadici). Na boční části nádrže je měřítko úrovně naplnění nádrže na kapalinu, které se může hodit při plnění a uklízení postřikové kapaliny. Maximální objem nádrže na postřikovou kapalinu postřikovače je 16 nebo 20 litrů (v závislosti na modelu). Nikdy neplňte nad horní značku měřítka. Před plněním nádrže na postřikovou kapalinu se ujistěte, že je v plnicím otvoru sítko. Jeho přítomnost je nezbytná při plnění nádrže na kapalinu. Sítko má filtrační otvory o průměru 0,55 mm. Pokud je sítko poškozeno, je nutné jej vyměnit za nové, originální sítko zakoupené v autorizovaném servisu. Před plněním nádrže na kapalinu nezapomeňte vypnout čerpadlo postřikovače, sejmut postřikovač ze zad, postavit jej na stabilní povrch a zkontrolovat, zda je ventil kapaliny na ovládací rukojeti v zavřené poloze. Nepřepĺňujte nádrž na kapalinu. Chraňte půdu pod postřikovačem před možností vniknutí kapaliny do země, kanalizace, natažením fólie odolné proti vlhkosti pod zařízení. Jakékoliv rozlité tekutiny okamžitě odstraňte. Po naplnění nádrže na kapalinu správným množstvím postřikové kapaliny pevně utáhněte víčko plnicího otvoru nádrže, abyste zabránili úniku chemických prostředků.



Nikdy nepřipravujte ani neskladujte postřikovou kapalinu v nádrži postřikovače.

Doporučené objemy postřikové kapaliny

Při přípravě množství postřikové kapaliny dodržujte doporučení výrobce chemického prostředku. Připravte množství postřikové kapaliny odpovídající aktuální potřebě.

Obecná pravidla pro výběr množství chemických prostředků na ochranu rostlin:

Přízemní rostliny - 0,3-0,5 l na 10 m²

Nízké keře a křoví - 1,0 - 1,5 l na 10 m²

Popínavé rostliny, husté keře - 0,5 - 1,0 l na každý

Velké keře - 2,0 l na každý

Příprava postřikové kapaliny

Chemické prostředky na ochranu rostlin připravujte pouze na volném prostranství. Nesmí se připravovat v uzavřených místnostech, v místě skladování potravin nebo krmiv.

Přípravky na ochranu rostlin ve formě granulí:

Připravte postřikovou kapalinu v samostatné nádobě. Nikdy k tomu nepoužívejte nádrž postřikovače. Dobře promíchejte a poté nalijte do nádrže postřikovače. Je nezbytné používat sítko v plnicím otvoru. Postřikovací tyč můžete použít k promíchání kapaliny v nádrži postřikovače.

Tekuté přípravky na ochranu rostlin:

Naplňte nádrž na kapalinu postřikovače 1/4 předepsaného množství vody. V samostatné nádobě smíchejte chemický prostředek s vodou podle pokynů výrobce. Při nalévání kapaliny do nádrže nezapomeňte použít sítko v plnicím otvoru. Přidejte zbytek vody podle pokynů výrobce chemického prostředku. K promíchání kapaliny v nádrži postřikovače použijte postřikovací tyč.

Biologické přípravky na ochranu rostlin:

Po promíchání se doporučuje před přelitím kapaliny do nádrže postřikovače přefiltrovat přes sítko. Tím zabráníte rychlému ucpání sítka v plnicím otvoru.

Identifikace používaných chemických prostředků

Nálepky dodané k postřikovači, identifikující typy chemických prostředků, lze použít k identifikaci nádob s použitými chemickými prostředky:

Herbizide - herbicidy

Insektizide - insekticidy

Fungizide - fungicidy



DŮLEŽITÉ Nikdy nedoplňujte nádrž na kapalinu jiným typem chemického prostředku, aniž byste nejprve důkladně vyprázdnili zbytky kapaliny a umyli nádrž na kapalinu, čerpadlo, hadice a postřikovací tyč. Po umytí nádrže ji naplňte vodou a spusťte na krátkou dobu, aby se z čerpadla, hadic, postřikovací tyče a trysek důkladně odstranily zbytky kapaliny. Předjedete tak riziku vzniku nebezpečných chemických reakcí mezi látkami.

PRÁCE S AKU ZÁDOVÝM POSTŘIKOVAČEM

Určení postřikovače

Aku zádový postřikovač je určen k postřiku schválenými přípravky na ochranu rostlin, pesticidy, herbicidy, insekticidy, fungicidy a tekutými hnojivy, které jsou k dispozici na autorizovaných prodejních místech. Doporučujeme používat pouze a výhradně prostředky schválené pro použití podle místních předpisů. Zádové tlakové postřikovače mají široké využití v zemědělství, zahradnictví, lesnictví, vinařství, lesních školkách, sklenících (pouze při správném větrání).

Výstupní tryska, průtok kapaliny

Plochá vějířová tryska (a) je standardním vybavením postřikovače. Rozteč a tvar trysky byly zvoleny tak, aby se dosáhlo co největší rozstřikovací plochy. Pro tuto trysku se při určitém tlakovém rozsahu získá následující průtok kapaliny:

Poloha přepínače čerpadla	Průtok postřikové kapaliny [l/min]
Nastavení I	0,44
Nastavení II	0,56

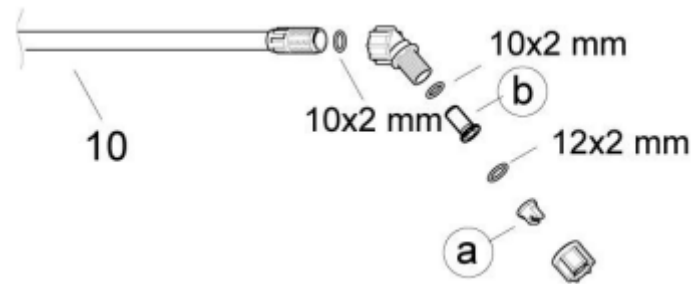

Kulový ventil s filtrem (b) je umístěn na koncovce postřikovací tyče, aby se minimalizovalo odkapávání kapaliny tryskou, když je řídicí ventil uzavřen. Velikost oka síta filtru je 0,35 mm. Pokud je nutné vyměnit filtr, použijte pouze originální filtr se stejnou velikostí ok síta.

PRÁCE S POSTŘIKOVAČEM

Při práci s postřikovačem dodržujte bezpečnostní pravidla uvedená v tomto návodu k obsluze a níže uvedené pokyny. Postřikovač se nesmí používat za větrného počasí nebo deště. To zabrání tomu, aby se používané prostředky dostaly do jiných oblastí a nebyly splachovány do země. Před provedením postřiku zkontrolujte aktuální předpověď počasí pro vaši oblast. Obecně doporučujeme provádět postřik brzy ráno nebo odpoledne, protože tehdy je nejčastější bezvětrné počasí. Nikdy neprovádějte postřik v blízkosti otevřených oken, dveří, aut, dětí, zvířat nebo v blízkosti čokoliv, co může být poškozeno chemikáliemi. Při stříkání buďte obzvláště opatrní. Dávejte si pozor, abyste stříkali pouze na určené místo.

- Nasadte si postřikovač připravený k práci na záda, upravte podle potřeby popruhy a bederní pás.

- Držte ovládací rukojeť s ventilem v ruce a nastavte ventil do uzavřené polohy (netlačte na páku ventilu).

- Zvolte správné nastavení přepínače čerpadla (I nebo II) pro postřikovanou oblast a požadovaný průtok. Zvoleného stříkacího tlaku bude dosaženo při zavřeném ventilu a čerpadlo se vypne. Čerpadlo se automaticky zapne, když tlak během stříkání klesne. Tento způsob provozu čerpadla zajišťuje maximální využití kapacity baterie.

- Stiskněte páku ventilu (a) a začněte stříkat.

- Chcete-li nastavit nepřetržité stříkání, po stisknutí páky ventilu (a) ji zajistěte v této poloze posunutím červeného zámku (b) ve směru šipky a poté páku ventilu uvolněte. Chcete-li změnit nastavení, znovu stiskněte páku ventilu a přesuňte červený zámek směrem k postřikovací tyči.

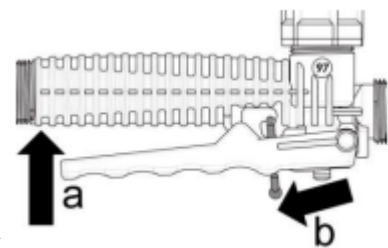

- Červený zámek (b) lze také použít jako ochranu proti náhodnému otevření ventilu. K tomu mírně povytáhněte páku ventilu od rukojeti (a) a přesuňte zámek (b) v souladu se šipkou na obrázku vedle. Chcete-li tento zámek uvolnit, proveďte činnosti v opačném pořadí.

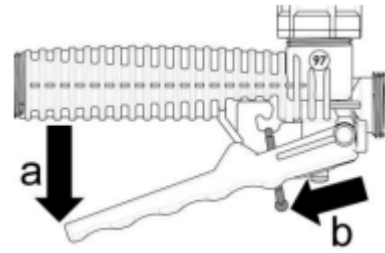

! Pokud stříkáci tlak ztelně poklesne a čerpadlo pro dané nastavení přepínače neposkytuje správný provozní tlak, přestaňte stříkat a dobijte baterii.

Chcete-li spustit čerpadlo postřikovače, přepněte kolébkový spínač (1) do polohy I nebo II.

Existují 2 provozní režimy:

- Provozní režim plného výkonu čerpadla (I).
 - Provozní režim s nastavením výkonu čerpadla pomocí potenciometru (II).
- Potenciometr (3) slouží k plynulé regulaci výkonu čerpadla. Zvyšováním výkonu čerpadla se zvětšuje dosah postřiku.



PM-OA-16T



PM-OA-20T

Chcete-li ověřit stav nabití baterie, zkontrolujte kontrolku nabití baterie. Kontrolka má 3 informační diody. Maximální počet rozsvícených LED znamená, že postřikovač je plně nabitý. Minimální množství znamená, že se baterie blíží vybití. Pokud LED diody nesvítí, je baterie zcela vybitá.

UKONČENÍ POSTŘIKU, SPOTŘEBA POSTŘIKOVÉ KAPALINY V NÁDRŽI

Po spotřebování postřikové kapaliny z nádrže, jakmile čerpadlo začne čerpat vzduch (charakterizuje se jiným zvukem při práci čerpadla a jemnou mlhou vycházející z trysky), je bezpodmínečně nutné ukončit postřik nastavením přepínače čerpadla do polohy O. Zbývající množství kapaliny v nádrži je menší než 50 ml. V tomto okamžiku naplňte nádrž novou porcí kapaliny, nebo pokud operátor končí postřik, přidejte asi 1 litr čisté vody a takto naředěnou kapalinu rozstříkejte po již postříkané ploše. Po vypnutí čerpadla (přepínač nastavený v poloze O) s otevřeným ventilem - stisknutou pákou ventilu nasměrujte postřikovací tyč s tryskou dolů nad stříkaný povrch, abyste odstranili zbytky kapaliny z vysokotlaké hadice, ventilu, postřikovací tyče a trysky.

 **Nikdy nespouštějte čerpadlo s prázdnou nádrží na postřikovou kapalinu. Při chodu nasucho dojde velmi rychle k trvalému poškození čerpadla. Na škody způsobené provozem bez postřikové kapaliny se nevztahují záruční podmínky.**

Po ukončení práce, dodržujte pokyny obsažené v části (Vyprazdňování a čištění nádrže na postřikovou kapalinu), vyprázdněte a vyčistěte nádrž na postřikovou kapalinu, aby bylo zařízení připraveno ke skladování. Důkladně si umyjte ruce a obličej mýdlem a převlékněte si pracovní oděv.

OBSLUHA A ÚDRŽBA POSTŘIKOVAČE

VŠEOBECNÁ PRAVIDLA OBSLUHY A ÚDRŽBA TLAKOVÉHO POSTŘIKOVAČE

Po prvních 5 hodinách provozu zkontrolujte, zda jsou všechny šrouby a matice přístupné zvenčí (bez demontáže krytů a pouzder) řádně utaženy a v případě potřeby je řádně dotáhněte. Před zahájením práce se vždy ujistěte, že je zařízení kompletní, funkční a ve stavu zaručujícím bezpečné používání. Údržbářské činnosti by měly být prováděny pravidelně. Pokud je potřeba provést odbornou opravu, kontaktujte autorizovaný servis. Uživatel nese následky za poškození a zničení způsobené svépomocnými opravami, které vyžadují práci specialistů nebo opomenutím požadovaných údržbářských činností, jakož i za škody na zařízení vzniklé v důsledku nesprávného skladování zařízení.

KONTROLA PRŮTOKU POSTŘIKOVÉ KAPALINY

Před další postřikovou sezónou (v průměru jednou ročně) doporučujeme zkontrolovat skutečný průtok postřikové kapaliny, abyste se ujistili, že odpovídá údajům uvedeným v tabulce v části "Výstupní tryska, průtok kapaliny". Chcete-li to provést, naplňte nádrž na postřikovou kapalinu vodou na maximální úroveň a poté s jedním z nastavení přepínače čerpadla stříkejte po určitou dobu, např. jednu minutu. Po stanovené době vypněte zařízení a změřte množství spotřebované vody doplněním nádrže na kapalinu opět na maximální úroveň. Naměřené množství vody (po případném přepočtu, pokud byl čas jiný než jedna minuta) bude průtok v litrech za minutu při uvedeném nastavení přepínače čerpadla. Naměřená hodnota by se neměla lišit o více než 10 % od hodnoty uvedené v tabulce. Pokud je naměřený průtok příliš nízký, může být ucpaná výstupní tryska. Vyčistěte trysku a znovu proveďte měření. Pokud je naměřený průtok příliš vysoký, může být příčinou poškozená nebo opotřebená výstupní tryska. Vyměňte výstupní trysku za novou. Po ověření správného průtoku kapaliny také zkontrolujte, zda tryska vytváří hladký, vějířovitý rozstřík.

VYPRAZDŇOVÁNÍ A ČIŠTĚNÍ NÁDRŽE NA POSTŘIKOVOU KAPALINU

Chcete-li vyprázdnit nádrž na postřikovou kapalinu, překlopte postřikovač vzhůru nohama a vylijte zbývající kapalinu do samostatné nádrže. Poté by měla být nádrž vyčištěna speciálně navrženou čisticí kapalinou po látkách proti pesticidům, např. PESTICLEAN nebo podobně. Poté postřikovač před zavřením víka vysušte. Pro úplné vysušení lze použít suchý bavlněný hadřík.

 **Je zakázáno profukovat trysku, filtry nebo sítko ústy.**

SKLADOVÁNÍ ZAŘÍZENÍ

Po ukončení používání postřikovač vyprázdněte a vyčistěte. Postřikovač by měl být skladován v suché a dobře větrané nemrznoucí místnosti s teplotou nepřesahující 35°C. Zařízení musí být zabezpečeno proti spuštění neoprávněnými osobami, zejména dětmi. Zařízení skladujte na bezpečném místě a v bezpečné vzdálenosti od otevřeného ohně a jiných potenciálních zdrojů nebezpečí požáru. Nebudete-li postřikovač delší dobu používat, doporučuje se nabít baterii jednou měsíčně pomocí dodané nabíječky. Tím zabráníte hlubokému úplnému vybití baterie. To platí také pro přídatnou, druhou baterii, pokud je zakoupena.

SERVIS

Opravy elektrických/aku zařízení smí provádět pouze kvalifikovaný personál s použitím originálních náhradních dílů. Tímto způsobem je zajištěna bezpečnost používání zařízení.

Reklamací uplatňujte u prodejce

www.hobynaradi.cz

info@hobynaradi.cz

+420 555 441 445

Po-Pá 9:00-12:00 a 13:00-16:00

LIKVIDACE POUŽITÝCH ZAŘÍZENÍ



Po ukončení doby životnosti je zakázáno tento výrobek vyhodit s běžným komunálním odpadem, ale musí být předán do místa sběru a recyklace elektrických a elektronických zařízení. To je označeno symbolem umístěným na výrobku, v návodu k obsluze nebo na obalu. Díky opakovanému použití, využití materiálů nebo jiných forem využití použitého zařízení významně přispíváte k ochraně našeho životního prostředí.

Elektrické nářadí a nabíjecí baterie/baterie nevyhazujte do domovního odpadu!

Pouze pro státy patřící do EU:



V souladu s evropskou směrnicí 2012/19/EU, nepoužitelné elektrické nářadí, a v souladu s evropskou směrnicí 2006/66/ES, poškozené nebo opotřebované akumulátory/baterie je třeba shromažďovat odděleně a recyklovat v souladu se zásadami ochrany životního prostředí.

Výrobce je aktivní pod registračním číslem BDO: 000063719

Každý obchod je povinen bezplatně odebrat staré zařízení, pokud v něm nakoupíme nové zařízení stejného typu a se stejnou funkcí. Použité zařízení můžete nechat v obchodě, kde jste zakoupili nové zařízení.

Obchody prodávající domácí spotřebiče s prodejní plochou min. 400 m², jsou povinny bezplatně odebrat uvnitř obchodu nebo v jeho bezprostřední blízkosti použité zařízení z domácností, jejichž vnější rozměry nepřesahují 25 cm, bez nutnosti nákupu nového zařízení určeného pro domácnosti. Malé použité zařízení můžete nechat ve velkém obchodě bez nutnosti zakoupení nového.

Distributor tím, že poskytne kupujícímu zařízení určené pro domácnosti, je povinen bezplatně odebrat použité zařízení z domácností **v místě dodání tohoto zařízení** za předpokladu, že použité zařízení je stejného typu a plní stejné funkce jako dodané zařízení. Při vytváření objednávky prostřednictvím oficiálních webových stránek výrobce stačí nás jednoduše informovat vyplněním vašeho komentáře do pole **Poznámky k objednávce. Tímto způsobem lze předat použitá elektrická a elektronická zařízení v místě dodání.**

Staré zařízení můžete také odnést na sběrné místo.

ÚDAJE VÝROBCE

P. H. Powermat T. M. K. Bijak Sp. Jawna

Ul. Obrońców Poczty Gdańskiej 97

42-400 Zawiercie, Polsko

<https://www.powermat.pl>

Reklamací uplatňujte u prodejce

www.hobynaradi.cz

info@hobynaradi.cz

+420 555 441 445

Po-Pá 9:00-12:00 a 13:00-16:00

PROHLÁŠENÍ O SHODĚ

ES PROHLÁŠENÍ O SHODĚ

Toto prohlášení o shodě je vydáno na výhradní odpovědnost výrobce:

P. H. POWERMAT T. M. K. Bijak Sp. Jawna
ul. Obrońców Poczty Gdańskiej 97, 42-400 Zawiercie, Polsko
DIČ 5771841846, IČ 151996850

Předmět prohlášení:

název: **AKU POSTŘIKOVAČ**

značka: **POWERMAT**

model (označení výrobce): **PM-OA-16K / PM-OA-20T**

Výše uvedený předmět tohoto prohlášení je ve shodě s příslušnými požadavky harmonizačních právních předpisů Unie:

Směrnice o strojních zařízeních (MD) 2006/42/ES

Nařízení ministra hospodářství ze dne 21. října 2008 o základních požadavcích na stroje
(Sb. zák. č. 199, pol. 1228)

Směrnice o elektromagnetické kompatibilitě (EMC) 2014/30/EU

Zákon ze dne 13. dubna 2007 o elektromagnetické kompatibilitě (Sb. zák. č. 82, pol. 565)

Směrnice RoHS II 2011/65/EU a RoHS III 2015/863/EU

Směrnice 2011/65/EU Evropského parlamentu a Rady ze dne 8. června 2011 o omezení používání některých nebezpečných látek v elektrických a elektronických zařízeních
Směrnice 2015/863/EU ze dne 31. března 2015, kterou se mění příloha II směrnice 2011/65/EU, pokud jde o seznam omezených látek

Odkazy na příslušné harmonizované normy, které byly použity, nebo na jiné technické specifikace, v souvislosti s nimiž je prohlášena jeho shoda:

EN 62841-1:2015 EN ISO 19932-1:2013 EN 55014-1:2021 EN 55014-2:2021
EN 61000-3-2:2019/A1:2021 EN 61000-3-3:2013/A2:2012

Dodatečné informace:

Osoby oprávněné k přípravě technické dokumentace:

Krzysztof Wołek, Krystian Bijak



Místo vystavení:
Zawiercie, Polsko

Datum vystavení:
15. 9. 2022

P. H. POWERMAT T. M. K. Bijak Sp. Jawna
Ul. Obrońców Poczty Gdańskiej 97
42-400 Zawiercie, Polsko

Krzysztof Wołek
Prodejní specialista

Krystian Bijak
Spolumajitel firmy

